

SUN2000-(3KTL-10KTL)-M1

Guia rápido

Edição: 03

Referência: 31500FKA

Data: 08/03/2022

HUAWEI TECHNOLOGIES CO., LTD.



AVISO

1. As informações neste documento estão sujeitas a alterações devido a atualizações de versão ou outras razões. Foram feitos todos os esforços no desenvolvimento deste documento para garantir a precisão de seu conteúdo. No entanto, nenhuma das declarações, informações ou recomendações neste documento constitui-se de algum tipo de garantia, seja expressa ou implícita. Você pode baixar este documento lendo o código QR.
2. Antes de instalar o dispositivo, leia atentamente o manual do usuário para se familiarizar com as informações do produto e as precauções de segurança.
3. Apenas técnicos eletricitas qualificados e treinados têm permissão para operar o dispositivo. O pessoal de operação deve entender a composição e os princípios de operação do sistema de energia PV ligado à rede elétrica e os regulamentos locais.
4. Antes de instalar o dispositivo, verifique se o conteúdo do pacote está intacto e completo em comparação com a lista da embalagem. Se algum dano for encontrado ou componentes estiverem faltando, entre em contato com o revendedor.
5. Use ferramentas isolantes durante a instalação do dispositivo. Para a sua segurança, use equipamentos de proteção individual (EPIs) adequados.
6. A Huawei não será responsabilizada por consequências causadas pela violação dos regulamentos de armazenamento, transporte, instalação e operação especificados neste documento e no manual do usuário.



1 Descrição do produto

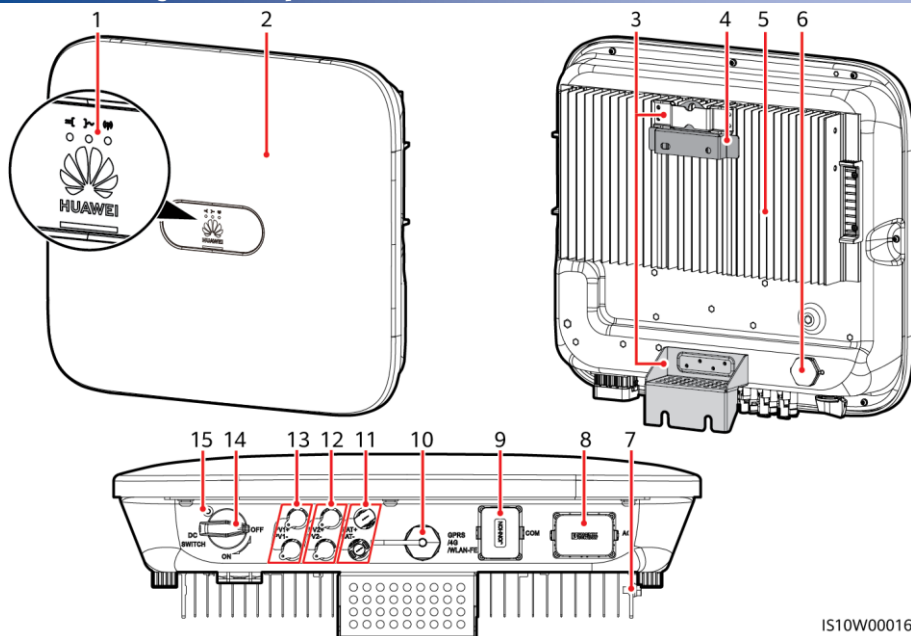

IS10W00016

- | | |
|--|--|
| (1) LED | (2) Painel frontal |
| (3) Kit de suspensão | (4) Suporte de montagem |
| (5) Dissipador térmico | (6) Válvula de ventilação |
| (7) Parafuso de aterramento | (8) Porta de saída CA (CA) |
| (9) Porta de comunicação (COM) | (10) Porta do Smart Dongle (GPRS/4G/WLAN-FE) |
| (11) Terminais da bateria (BAT+/BAT-) | (12) Terminais de entrada CC (PV2+/PV2-) |
| (13) Terminais de entrada CC (PV1+/PV1-) | (14) Seletor CC (DC SWITCH) |
| (15) Orifício do parafuso do seletor CC | |

2 Instalação do equipamento

2.1 Requisitos de instalação

Ângulo

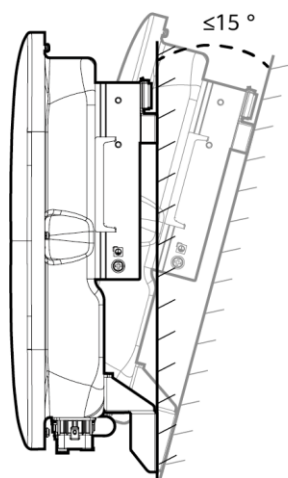

Espaço

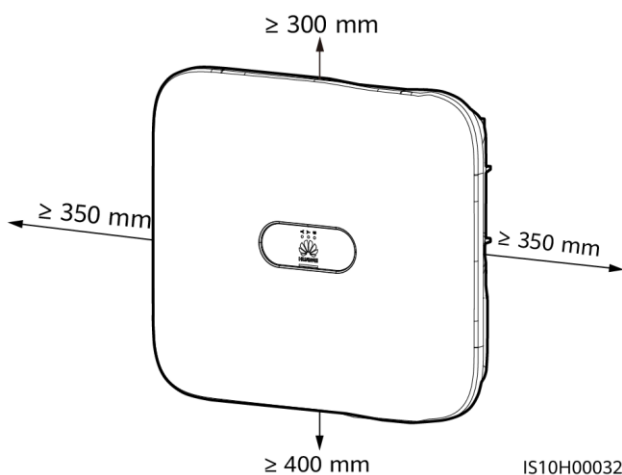

Dimensões

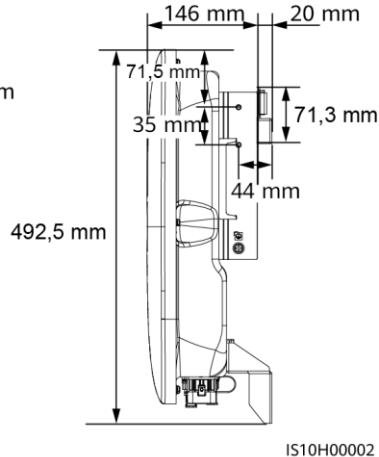
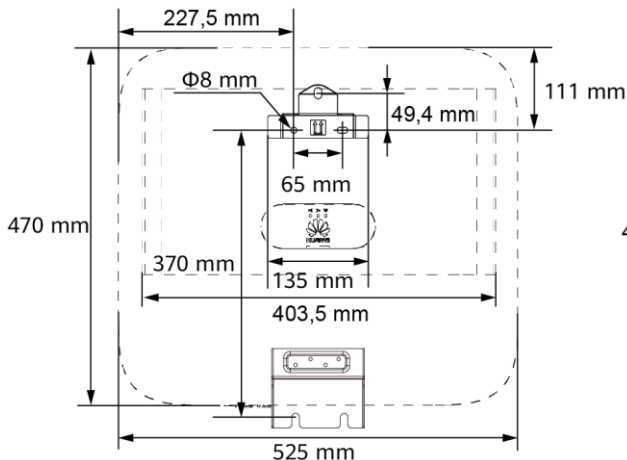

NOTA

Dois orifícios do parafuso M6 são reservados nos lados esquerdo e direito do inversor para instalação de um toldo.

2.2 Instalação do inversor

⚠ PERIGO

Evite perfurar tubulações de água e cabos de alimentação na parede.

1. Instale o suporte de montagem.

📖 NOTA

- Os parafusos de expansão M6x60 são fornecidos com o inversor. Se o comprimento e a quantidade dos parafusos não atenderem aos requisitos de instalação, prepare os parafusos de expansão de aço inoxidável M6 você mesmo.
- Os parafusos de expansão fornecidos com o inversor são usados em paredes de concreto sólido. Para outros tipos de paredes, prepare os parafusos e garanta que a parede atenda aos requisitos de suporte de peso do inversor.
- Solte as porcas, as arruelas lisas e as arruelas de pressão dos dois parafusos de expansão.

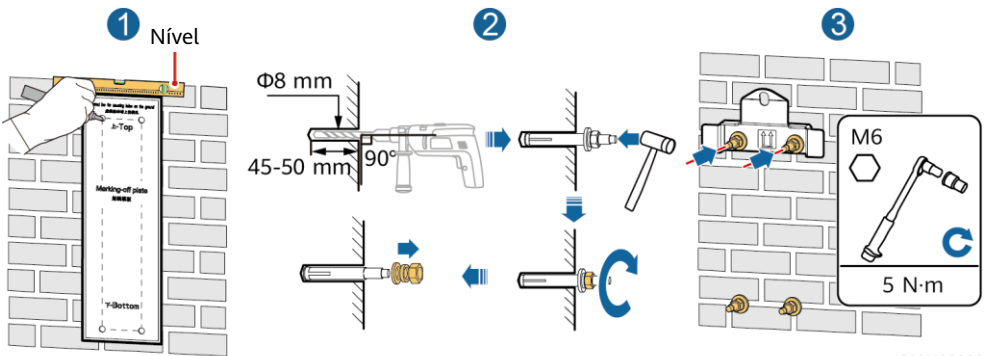

IS10H00003

2. (Opcional) Instale o parafuso para travar o seletor CC.

📖 NOTA

- Os parafusos para os seletores CC são fornecidos com inversores solares. De acordo com os padrões australianos, os parafusos são usados para proteger os seletores CC (DC SWITCH) para evitar que sejam ligados por engano.
- Para o modelo usado na Austrália, execute este passo para atender aos padrões locais.

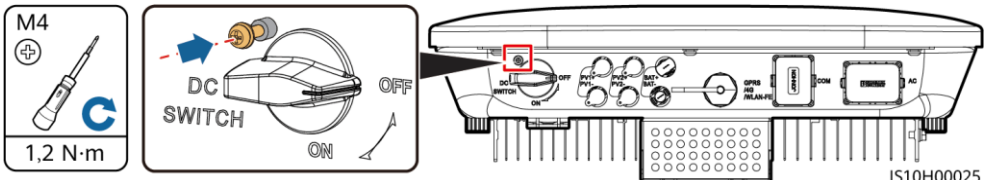

IS10H00025

3. Instale o inversor no suporte de montagem.

4. (Opcional) Instale uma trava antirroubo.

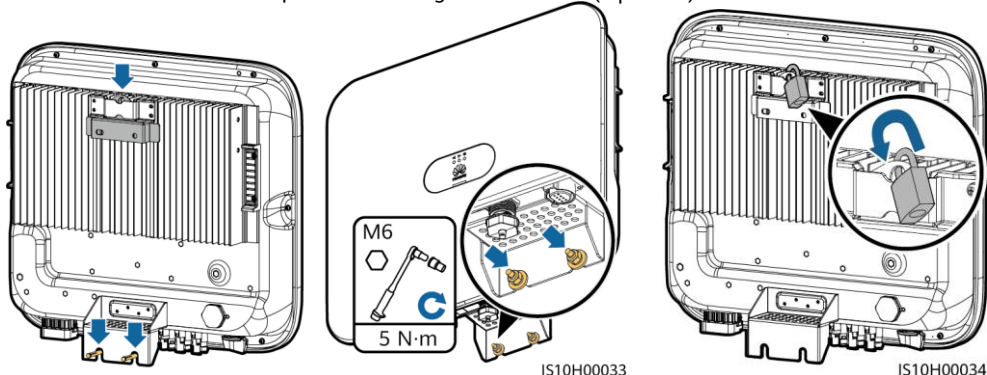

NOTA

Prepare uma trava antirroubo adequada para o diâmetro do orifício da trava ($\Phi 8$ mm) e certifique-se que a trava pode ser instalada com êxito. Recomenda-se uma trava à prova d'água externa.

3 Conexões elétricas

3.1 Preparação da instalação

AVISO

- Conecte os cabos de acordo com as leis e os regulamentos de instalação locais.
- Antes de conectar os cabos, certifique-se de que o seletor CC do inversor e todas os seletores que se conectam a ele estejam na posição DESATIVADO (OFF). Caso contrário, a alta tensão do inverter poderá resultar em choques elétricos.

Nº	Item	Tipo	Especificações
1	Cabo de PE	Cabo de cobre externo de núcleo único	Área transversal do condutor $\geq 4 \text{ mm}^2$
2	Cabo de alimentação de saída CA	Cabo de cobre externo	<ul style="list-style-type: none"> • Área da seção transversal do condutor: 4 a 6 mm^2 • Diâmetro externo do cabo: 10 a 21 mm
3	Cabo de alimentação de entrada CC e cabo da bateria (opcional)	Cabo PV externo padrão do setor (modelo recomendado: PV1-F)	<ul style="list-style-type: none"> • Área da seção transversal do condutor: 4 a 6 mm^2 • Diâmetro externo do cabo: 5,5 a 9 mm
4	(Opcional) Cabo de comunicação RS485 (usado para colocar inversores em cascata ou conectar à porta de sinal RS485 no SmartLogger)	Cabo duplo torcido blindado externo de dois núcleos	<ul style="list-style-type: none"> • Área da seção transversal do condutor: 0,2 a 1 mm^2 Nota: Quando dispositivos como o Smart Power Sensor e o dispositivo de armazenamento de energia estiverem ligados ao inversor, use cabos de 0,2 a 0,5 mm^2. • Diâmetro externo do cabo: 4 a 11 mm
5	(Opcional) Cabo de comunicação RS485 (usado para conexão à porta de sinal RS485 em dispositivos como o Smart Power Sensor e o dispositivo de armazenamento de energia)		
6	(Opcional) Cabo de sinal do seletor de desligamento rápido		
7	(Opcional) Cabo de sinal de agendamento da rede		
8	(Opcional) Cabo de sinal de agendamento da rede		
		Cabo externo de cinco núcleos	

3.2 Instalação do cabo PE

PERIGO

Não conecte o fio neutro ao invólucro como um cabo de PE. Caso contrário, poderão ocorrer choques elétricos.

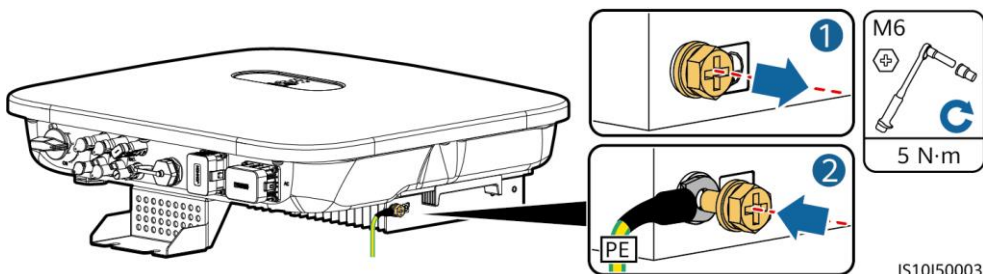

NOTA

- O ponto de PE na porta de saída CA é usado apenas como um ponto equipotencial de PE e não pode substituir o ponto de PE no invólucro.
- Recomenda-se o uso de gel de sílica ou tinta ao redor do terminal de aterramento após o cabo de PE ser ligado.

3.3 Instalação do cabo de alimentação de saída CA

AVISO

Certifique-se de que a camada de proteção do cabo de alimentação de saída CA esteja dentro do conector, os fios de núcleo estejam totalmente inseridos no orifício do cabo e o cabo esteja conectado firmemente. Deixar de fazer isso poderá causar problemas de funcionamento ou danos no dispositivo.

1. Conecte o cabo de alimentação de saída CA ao conector CA.

Requisitos de decapagem

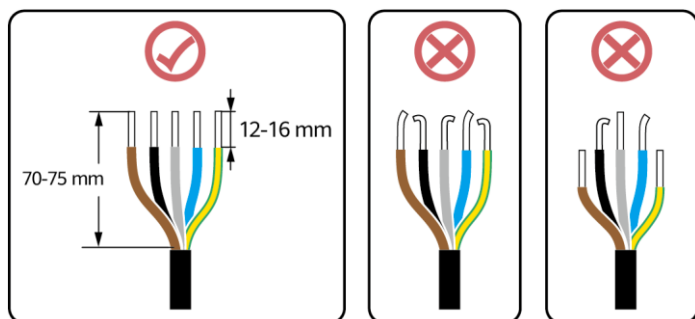

Cabo de cinco núcleos (L1, L2, L3, N e PE)

NOTA

- Esta seção descreve como conectar um cabo de alimentação de saída CA de cinco núcleos a um conector CA.
- Um cabo de alimentação de saída CA de três núcleos pode ser conectado da mesma forma. O cabo de três núcleos (L1, L2 e L3) não está conectado ao fio neutro ou ao fio PE.
- Um cabo de alimentação de saída CA de quatro ou cinco núcleos pode ser conectado da mesma forma. O cabo de quatro núcleos (L1, L2, L3 e PE) não está conectado ao fio N e o cabo de quatro núcleos (L1, L2, L3 e N) não está conectado ao fio PE.

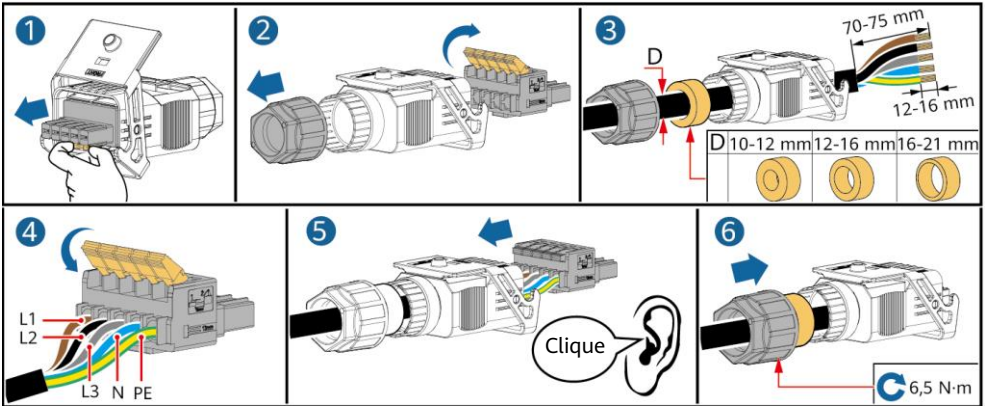

2. Ligue o conector CA à porta de saída CA.

IS10I20001

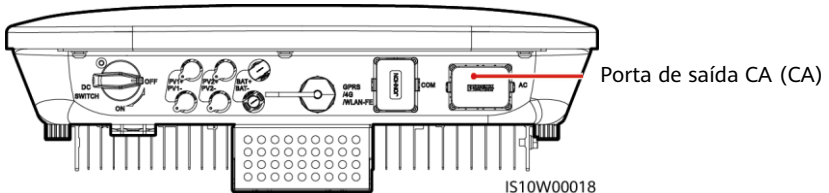

Porta de saída CA (CA)

IS10W00018

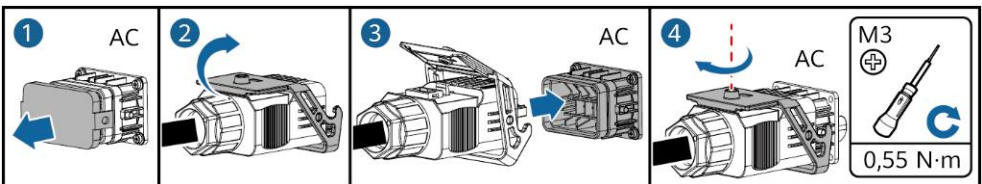

3. Verifique a rota do cabo de alimentação de saída CA.

IS10I20005

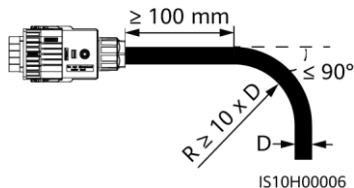

IS10H00006

3.4 Instalação do cabo de alimentação de entrada CC

AVISO

1. Certifique-se de que a saída do módulo PV esteja bem aterrada.
2. Use os terminais de metal positivo e negativo Staubli MC4 e os conectores CC fornecidos com o inversor solar. A utilização de terminais de metal positivo e negativo e de conectores CC incompatíveis pode resultar em consequências graves. O dano causado ao dispositivo não é coberto pela garantia.
3. A tensão de entrada CC do SUN2000 não deve exceder 1100 V CC em nenhuma circunstância.
4. Antes de instalar o cabo de alimentação de entrada CC, identifique as polaridades do cabo para garantir as conexões corretas dos cabos.
5. Se o cabo de alimentação de entrada CC estiver ligado de forma inversa, não opere o seletor CC nem os conectores positivo e negativo imediatamente. Deixar de fazer isso pode causar dano ao dispositivo, o que não é coberto por nenhuma garantia. Aguarde até que a irradiação solar diminua à noite e a corrente da cadeia PV seja reduzida para menos de 0,5 A. Em seguida, coloque o seletor CC na posição DESATIVADO (OFF), remova os conectores positivo e negativo e corrija as polaridades do cabo de alimentação de entrada CC.
6. Se as cadeias PV estiverem configuradas com otimizadores Smart PV, consulte o Guia rápido do Smart PV Optimizer para verificar a polaridade do cabo.

1. Monte os conectores CC.

Correção dos terminais da fiação

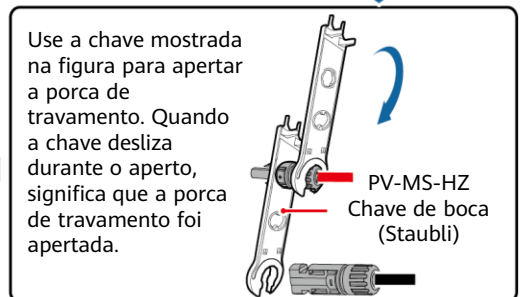
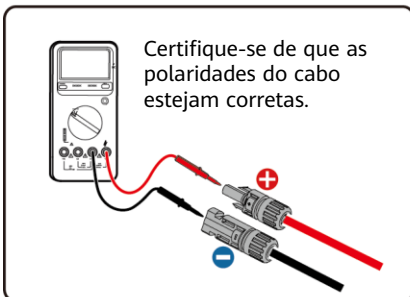
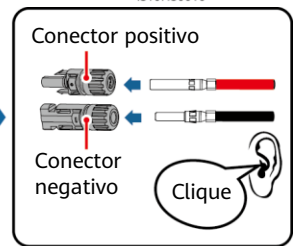
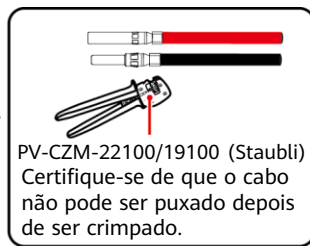
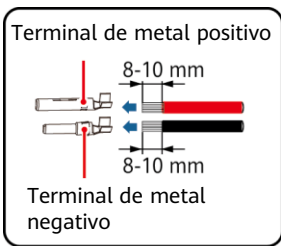
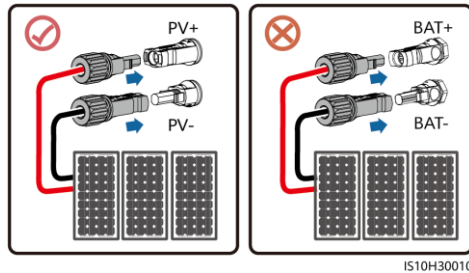

2. Conecte os cabos de alimentação de entrada CC.

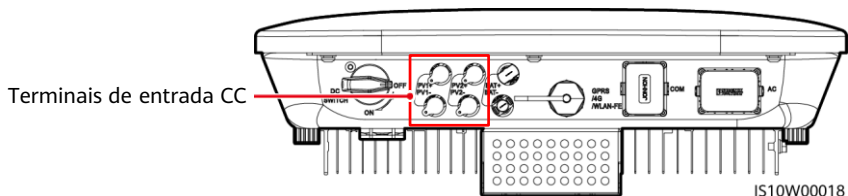

Terminais de entrada CC

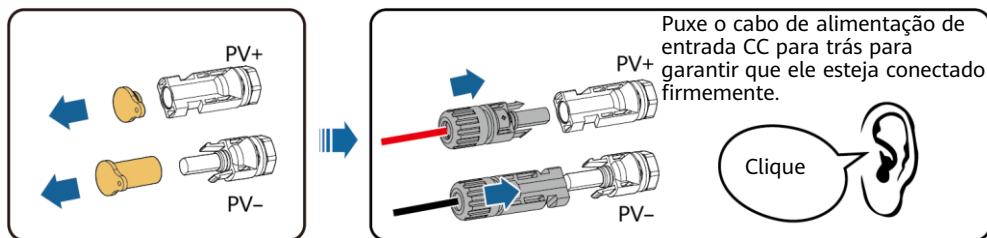

IH07130002

3.5 (Opcional) Instalação dos cabos da bateria

PERIGO

- Use ferramentas isoladas ao conectar os cabos.
- Conecte os cabos da bateria com a polaridade correta. Se os cabos da bateria estiverem conectados ao contrário, o inversor solar poderá ser danificado.

Monte os conectores positivo e negativo seguindo as instruções na seção 3.4 "Instalação dos cabos de alimentação de entrada CC".

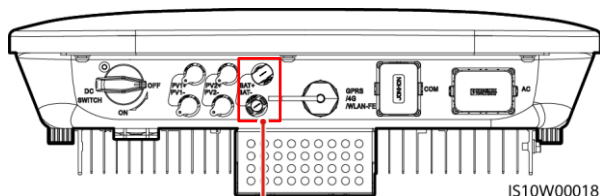

Terminais da bateria (BAT+/BAT-)

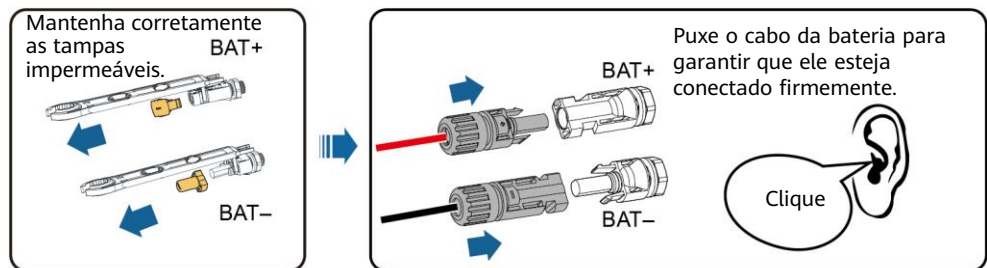

IH07130003

3.6 Instalação do Smart Dongle

NOTA

- Se a comunicação FE for usada, instale um WLAN-FE Smart Dongle (SDongleA-05). O WLAN-FE Smart Dongle é fornecido com o SUN2000.
- Se a comunicação 4G for usada, instale um Smart Dongle 4G (SDongleA-03). Você precisa adquirir o Smart Dongle 4G por conta própria.

Porta do Smart Dongle (GPRS/4G/WLAN-FE)

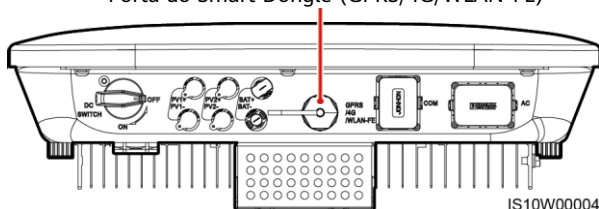

NOTA

- Para obter detalhes sobre como operar o WLAN-FE Smart Dongle SDongleA-05, consulte o *Guia rápido do SDongleA-05 (WLAN-FE)*.
- Para obter detalhes sobre como operar o Smart Dongle 4G SDongleA-03, consulte o *Guia rápido do SDongleA-03 (4G)*.
- O guia rápido é fornecido com o Smart Dongle. Você pode baixá-los lendo o código QR abaixo.



WLAN-FE



4G

WLAN-FE Smart Dongle (comunicação por FE)

É recomendado usar um cabo de rede CAT 5E blindado externo (diâmetro externo < 9 mm; resistência interna $\leq 1,5 \Omega/10 \text{ m}$) e conectores RJ45 blindados.

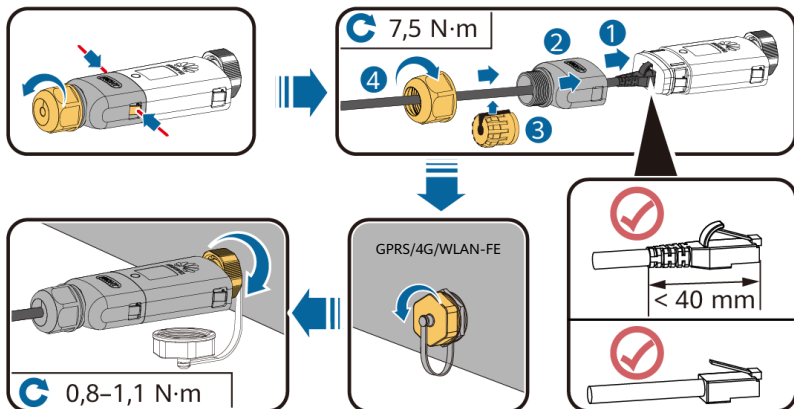

ILO4H00004

(Opcional) Smart Dongle 4G (Comunicação 4G)

AVISO

- Se o seu Smart Dongle não estiver equipado com um cartão SIM, prepare um cartão SIM padrão (tamanho: 25 mm x 15 mm) com capacidade igual ou maior que 64 KB.
- Instale o cartão SIM na direção da seta.
- Ao reinstalar a tampa do Smart Dongle, certifique-se de que a saliência se encaixe no lugar (você ouvirá um clique).

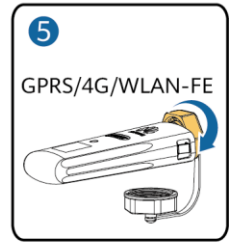
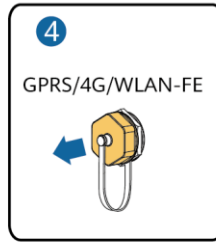
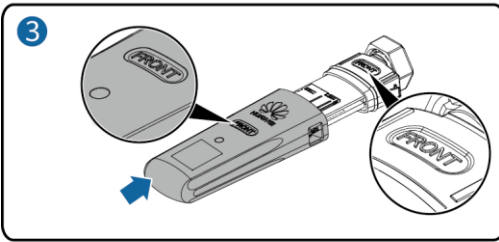
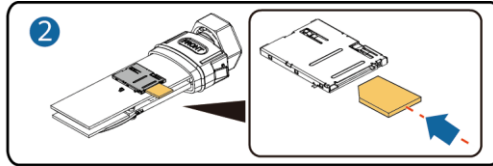
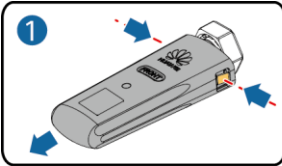

IS10H00016

3.7 (Opcional) Instalação do cabo de sinal

AVISO

- Nem todos os modelos do inversor são fornecidos com o conector do cabo de sinal.
- Ao instalar o cabo de sinal, separe-o dos cabos de alimentação e mantenha-o fora das fontes com fortes interferências para evitar fortes interrupções na comunicação.
- Certifique-se de que a camada protetora do cabo esteja dentro do conector, os fios excedentes do núcleo estejam cortados da camada protetora, o fio do núcleo exposto esteja totalmente inserido no orifício do cabo e o cabo esteja conectado firmemente.
- Se o Smart Dongle estiver configurado, é recomendado instalar o Smart Dongle antes de conectar o cabo de sinal.

Definição do pino de porta de comunicação

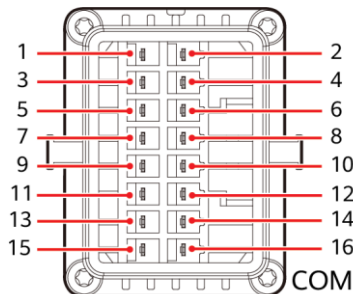

IS10W00002

NOTA

- Quando os cabos de comunicação RS485 de dispositivos, como o Smart Power Sensor e o dispositivo de armazenamento de energia, são conectados ao inversor, 485A2 (pino 7), 485B2 (pino 9) e PE (pino 5) são compartilhados.
- Quando o cabo de sinal de ativação do dispositivo de armazenamento de energia e o cabo de sinal do seletor de desligamento rápido estão conectados ao inversor, GND (pino 13) é compartilhado.

Pino	Definição	Função	Descrição	Pino	Definição	Função	Descrição
1	485A1-1	Sinal+ diferencial RS485A, RS485	Usado para colocar inversores encadeados ou conectar à porta de sinal RS485 no SmartLogger	2	485A1-2	Sinal+ diferencial RS485A, RS485	Usado para colocar inversores encadeados ou conectar à porta de sinal RS485 no SmartLogger
3	485B1-1	Sinal- diferencial RS485B, RS485		4	485B1-2	Sinal- diferencial RS485B, RS485	
5	PE	Aterramento de blindagem	N/A	6	PE	Aterramento de blindagem	N/A
7	485A2	Sinal+ diferencial RS485A, RS485	Usado para conexão à porta de sinal RS485 em dispositivos como o Smart Power Sensor e o dispositivo de armazenamento de energia	8	DIN1	Sinal de entrada digital 1+	Usado para conexão com contatos secos para agendamento da rede elétrica ou como porta para sinais de retorno do Backup Box.
9	485B2	Sinal- diferencial RS485B, RS485					
				11	EN	Sinal de ativação	
13	GND	GND	Usado para conectar à porta de sinal DI de desligamento rápido ou como porta para o cabo de sinal da proteção NS.	14	DIN4	Sinal de entrada digital 4+	Contato seco para agendamento da rede
15	DIN5	Sinal + de desligamento rápido					

Cenário de rede do Smart Dongle

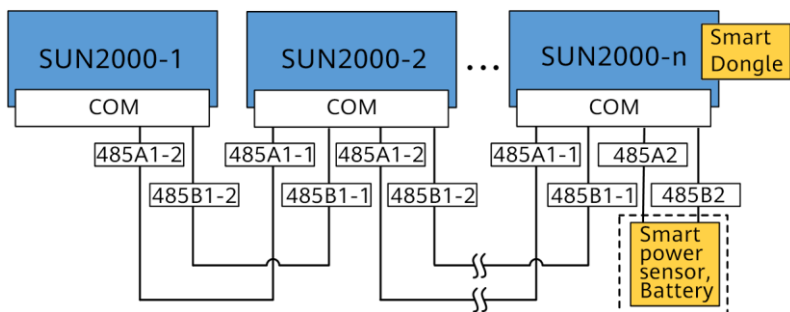

NOTA

- No cenário de rede do Smart Dongle, o SmartLogger não pode ser conectado.
- O Smart Power Sensor é necessário para limitação de exportação. Selecione o Smart Power Sensor de acordo com o projeto real.
- No máximo 10 dispositivos podem ser conectados aos Smart Dongles WLAN-FE e 4G. Os Smart Power Sensors conectados às portas RS485A2 e RS485B2 não estão incluídos.
- Se uma bateria estiver conectada, no máximo três inversores podem ser colocados em cascata. Qualquer um dos inversores pode ser conectado à bateria. (O inversor conectado ao Smart Dongle deve estar conectado à bateria.)
- Se o SUN2000-(3KTL-10KTL)-M1 e o SUN2000-(2KTL-6KTL)-L1 estiverem em cascata, no máximo três inversores poderão ser colocados em cascata.

Cenário de rede do SmartLogger

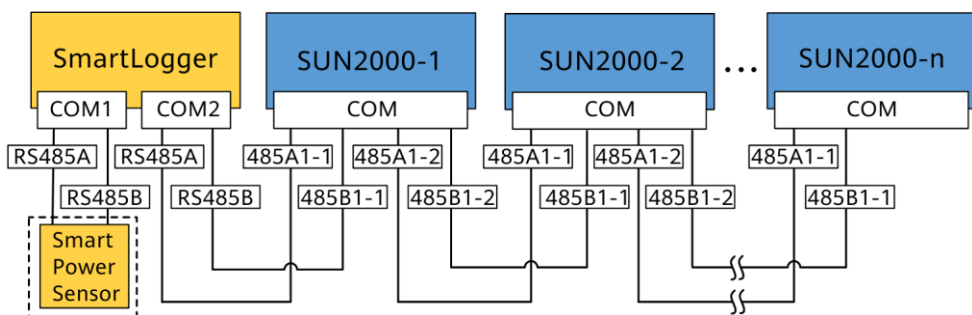

NOTA

- No cenário de rede do SmartLogger, o Smart Dongle não pode ser conectado.
- No máximo 80 dispositivos podem ser conectados a um único SmartLogger, como inversores, Smart Power sensor e EMI. É recomendável conectar menos de 30 dispositivos a cada rota RS485.
- O Smart Power Sensor é necessário para limitação de exportação. Selecione o Smart Power Sensor de acordo com o projeto real.
- Para garantir a velocidade de resposta do sistema, recomenda-se que o Smart Power Sensor esteja conectado a uma porta COM separadamente da porta COM do inversor.

(Opcional) Instalação do cabo de comunicação RS485 (inversor em cascata)

1. Conecte o cabo de sinal ao conector de cabo de sinal.

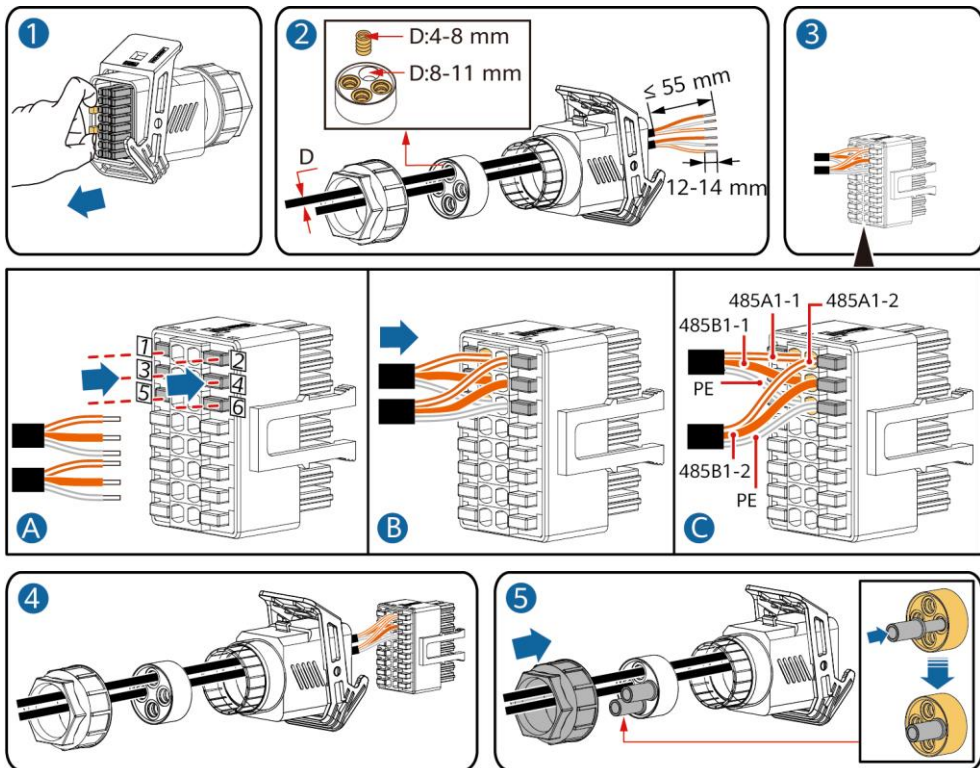

IS10I20006

2. Conecte o conector de cabo de sinal à porta de comunicação.

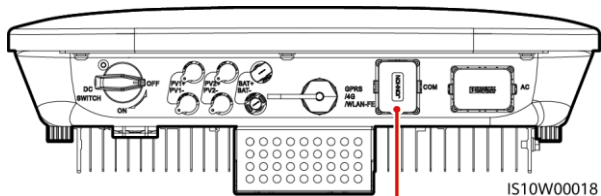

Porta de comunicação (COM)

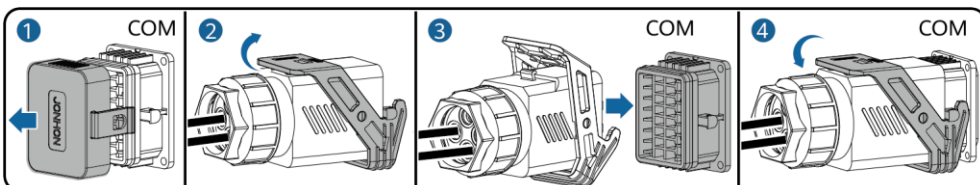

IS10I20007

(Opcional) Instalação do cabo de comunicações RS485 (somente o Smart Power Sensor conectado)

1. Conecte o cabo de sinal ao conector de cabo de sinal.

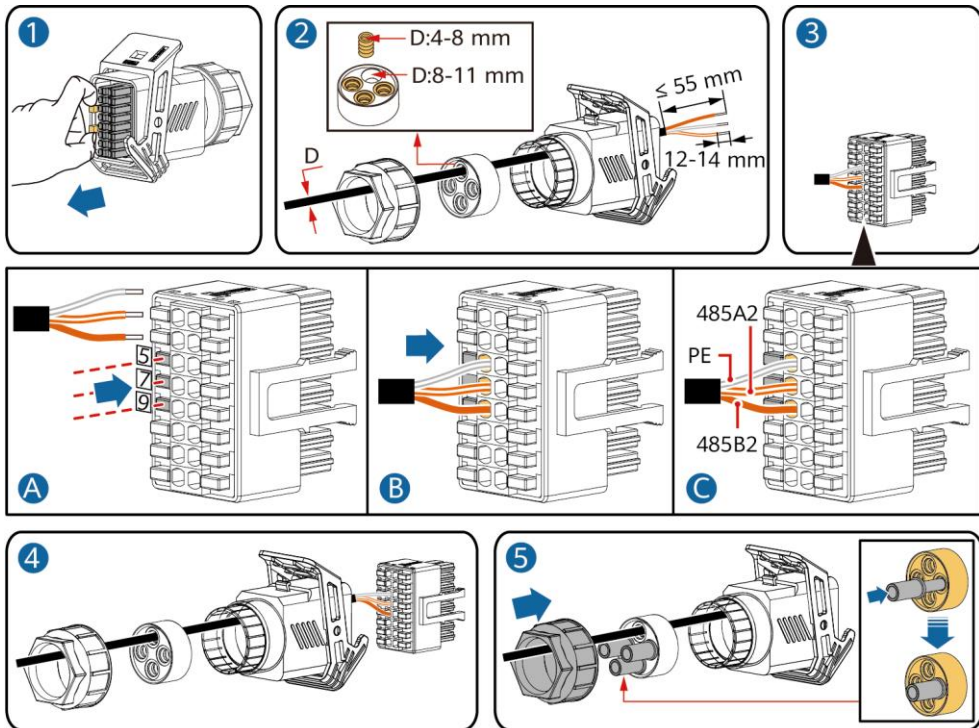

IS10I20008

2. Conecte o conector de cabo de sinal à porta de comunicação.

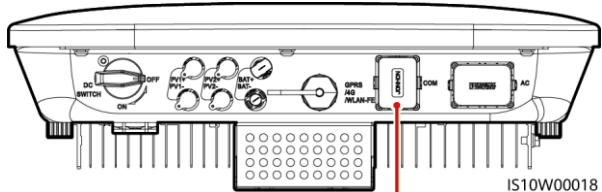

Porta de comunicação (COM)

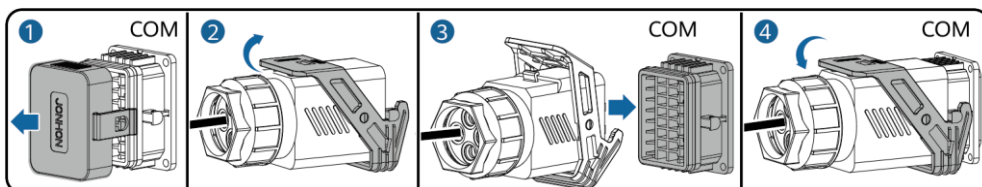

IS10I20007

(Opcional) Instalação do cabo de comunicações RS485 (o Smart Power Sensor e o dispositivo de armazenamento de energia conectados)

1. Conecte o cabo de sinal ao conector de cabo de sinal.

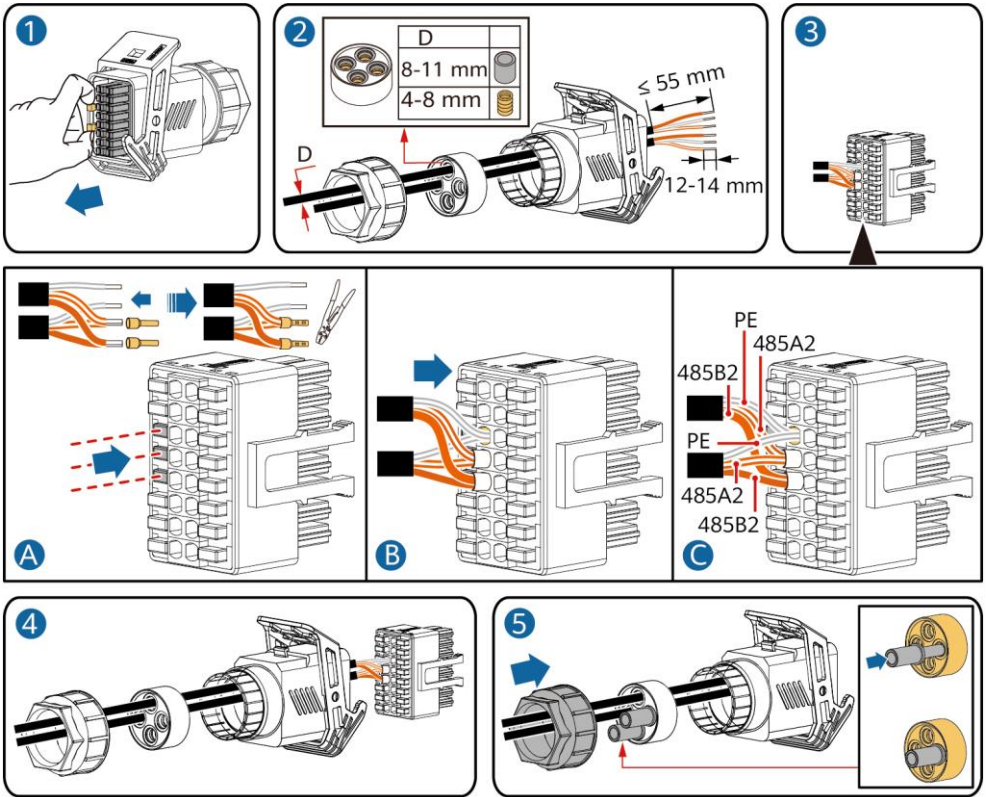

IS10I20012

2. Conecte o conector de cabo de sinal à porta de Comunicação.

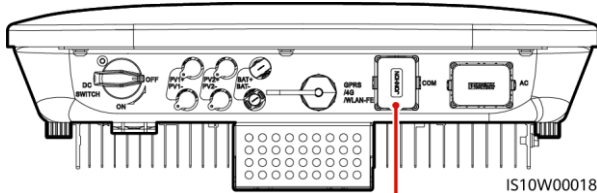

Porta de comunicação (COM)

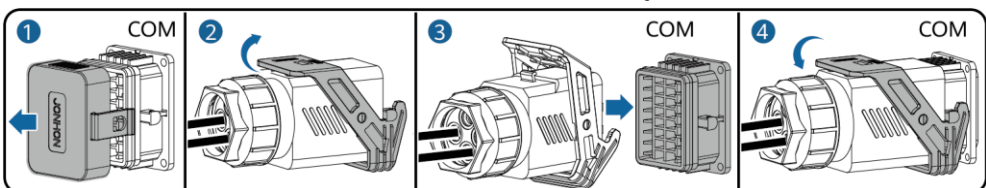

IS10I20007

(Opcional) Instalação do cabo de sinal de contato seco de agendamento da rede

1. Conecte o cabo de sinal ao conector de cabo de sinal.

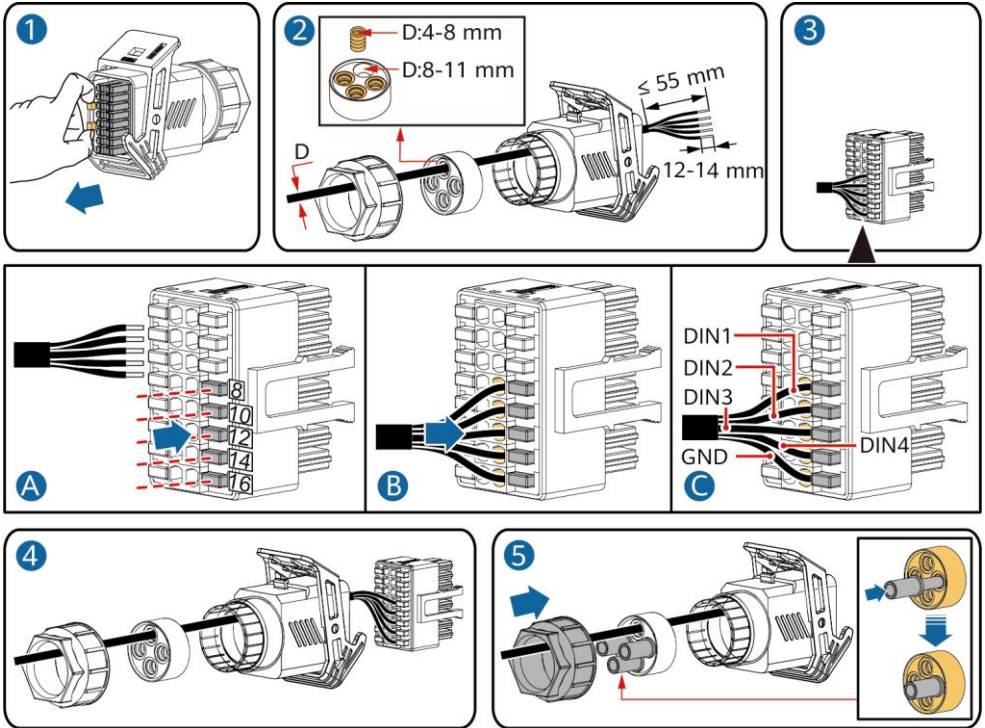

IS10I20010

2. Conecte o conector de cabo de sinal à porta de Comunicação.

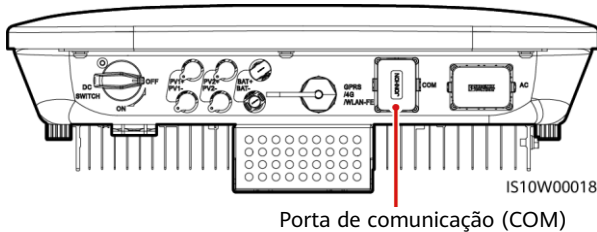

IS10W00018

Porta de comunicação (COM)

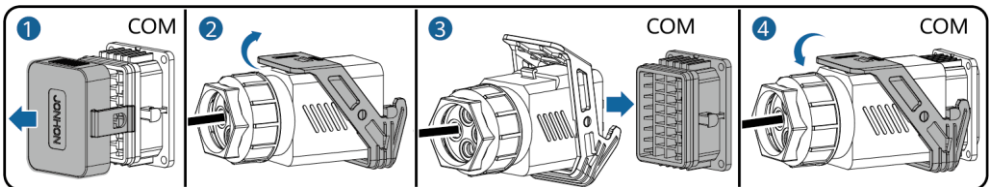

IS10I20007

4 Verificação da instalação

Nº	Critérios de aceitação
1	O inversor está instalado de maneira correta e segura.
2	Os cabos estão roteados corretamente, conforme exigido pelo cliente.
3	O Smart Dongle está instalado de maneira correta e segura.
4	As braçadeiras estão distribuídas de maneira uniforme e não existem rebarbas.
5	O cabo de PE está ligado corretamente, com firmeza e de forma confiável.
6	O seletor CC e todos os seletores conectados ao inversor estão na posição DESATIVADO (OFF).
7	O cabo de alimentação de saída CA, o cabo de alimentação de entrada CC, o cabo da bateria e o cabo de sinal estão conectados corretamente e com firmeza.
8	As portas e os terminais não utilizados estão fechados com tampas impermeáveis.
9	O espaço de instalação é adequado e o ambiente de instalação é limpo e organizado.

5 Como ligar o sistema

AVISO





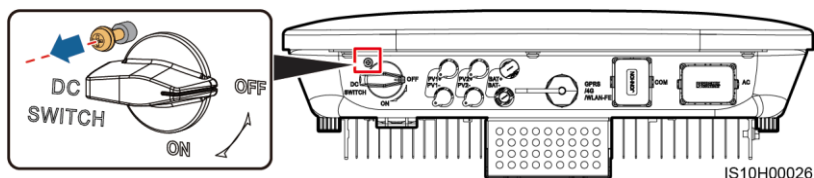







- Antes de ativar o seletor CA entre o inversor solar e a rede elétrica, use um multímetro ajustado na posição CA para verificar se a tensão CA está dentro do intervalo especificado.
- Se o inversor solar estiver conectado a uma LG bateria, ligue o seletor CC dentro de 1 minuto depois de ligar o seletor CA. Se você ligar o seletor CC após 1 minuto, o inversor solar será desligado e reiniciado.

1. Se uma bateria estiver conectada, ligue o seletor da bateria.
2. Ligue o seletor CA entre o inversor solar e a rede elétrica.
3. (Opcional) Remova o parafuso para travar o seletor CC.



4. Ligue o seletor CC (se houver) entre a cadeia PV e o inversor solar.
5. Ligue o seletor CC na parte inferior do inversor solar.

6. Observe os indicadores LED para verificar o status operacional do inversor.

Tipo	Status (Piscando em intervalos longos: Ativado por 1 s e, em seguida, desativado por 1 s; Piscando em intervalos curtos: Ativado por 0,2 s e, em seguida, desativado por 0,2 s)		Significado	
Indicação de funcionamento	 	 	N/A	
	Verde constante	Verde constante	O inversor solar está operando no modo ligado à rede elétrica.	
	Verde intermitente em intervalos longos	Desativado	A CC está ativada e a CA está desativada.	
	Verde intermitente em intervalos longos	Verde intermitente em intervalos longos	A CC e a CA estão ativadas, e o inversor solar não está exportando energia para a rede elétrica.	
	Desativado	Verde intermitente em intervalos longos	CC está desativada e CA está ativada.	
	Desativado	Desativado	Ambas CC e CA estão desativadas.	
	Vermelho intermitente em intervalos curtos	N/A	Existe um alarme ambiental de CC, como um alarme indicando a tensão de entrada de cadeia elevada, a ligação inversa da cadeia ou a resistência de isolamento baixa.	
	N/A	Vermelho intermitente em intervalos curtos	Há um alarme ambiental de CA, como um alarme que indica a subtensão da rede, a sobretensão da rede, a sobrefrequência da rede ou a subfrequência da rede.	
Vermelho constante	Vermelho constante	Falha.		
Indicação de comunicação	 		N/A	
	Verde intermitente em intervalos curtos		A comunicação está em andamento.	
	Verde intermitente em intervalos longos		Um celular está conectado ao inversor solar.	
	Desativado		Não há comunicação.	
Indicação de substituição do dispositivo	 	 	 	N/A
	Vermelho constante	Vermelho constante	Vermelho constante	O hardware do inversor solar está com falha. O inversor solar precisa ser substituído.

7. (Opcional) Observe o LED para verificar o status operacional do Smart Dongle.

WLAN-FE Smart Dongle

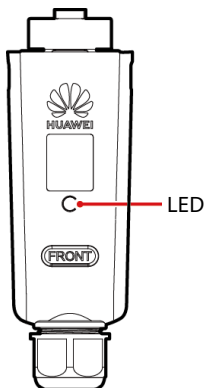

LED		Descrição
Cor	Status	
Amarelo (verde e vermelho intermitentes simultaneamente)	Constante	O Dongle está fixado e ligado.
Vermelho	Piscando em intervalos curtos (ativado por 0,2 s e, em seguida, desativado por 0,2 s)	Os parâmetros para conexão com o roteador devem ser definidos.
Verde	Piscando em intervalos longos (ativado por 0,5 s e, em seguida, desativado por 0,5 s)	Conectando com um roteador
Verde	Constante	Conectado com sucesso ao sistema de gestão.
Verde	Piscando em intervalos curtos (ativado por 0,2 s e, em seguida, desativado por 0,2 s)	O inversor está se comunicando com o sistema de gestão por meio do dongle.

Smart Dongle 4G

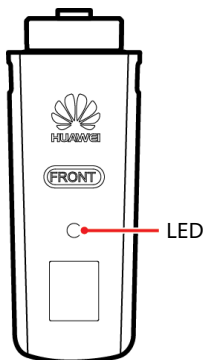

LED		Descrição
Cor	Status	
Amarelo (verde e vermelho intermitentes simultaneamente)	Constante	O Dongle está fixado e ligado.
Verde	Piscando em um ciclo de 2 segundos (ativado por 0,1 s e, em seguida, desativado por 1,9 s)	Discando (duração < 1 min)
Verde	Piscando em intervalos longos (ativado por 1 s e, em seguida, desativado por 1 s)	A conexão discada é configurada com êxito (duração < 30 s).
Verde	Constante	Conectado com sucesso ao sistema de gestão.
Verde	Piscando em intervalos curtos (ativado por 0,2 s e, em seguida, desativado por 0,2 s)	O inversor está se comunicando com o sistema de gestão por meio do dongle.

6 Comissionamento

NOTA

- As capturas de tela servem somente para referência. As telas reais prevalecerão.
- Obtenha a senha inicial para se conectar à WLAN do inversor solar na etiqueta na parte lateral do inversor solar.
- Para garantir a segurança da conta, altere a senha periodicamente e lembre-se da nova senha. Não alterar a senha pode facilitar a sua divulgação. Uma senha que permanece inalterada por um longo período pode ser roubada ou decifrada. Se uma senha for perdida, os dispositivos não poderão ser acessados. Nesses casos, o usuário é responsável por qualquer perda causada à central elétrica.
- Przed rozpoczęciem prac konserwacyjnych przy optymalizatorach i łańcuchach fotowoltaicznych, wyłączyć system wykonując następujące kroki. W przeciwnym razie łańcuchy fotowoltaiczne mogą pozostawać pod napięciem, co może spowodować porażenie prądem.

6.1 Download do aplicativo

Método 1: pesquise FusionSolar na Huawei AppGallery e baixe o pacote de instalação mais recente.

Método 2: acesse <https://solar.huawei.com> usando o navegador do celular e baixe o pacote de instalação mais recente.

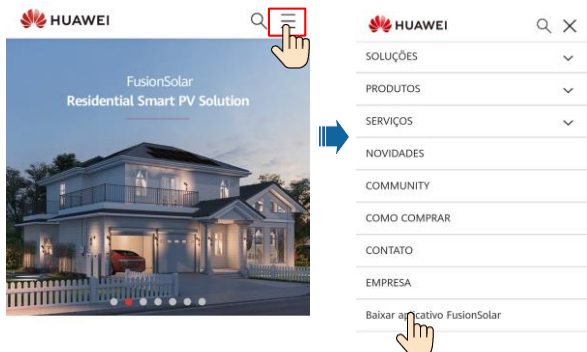

Método 3: leia o seguinte código QR e baixe o pacote de instalação mais recente.



6.2 (Opcional) Como registrar uma conta de instalador

NOTA

Se você já tiver uma conta de instalador, pule este passo.

A criação da primeira conta de instalador gerará um domínio com o nome da empresa.

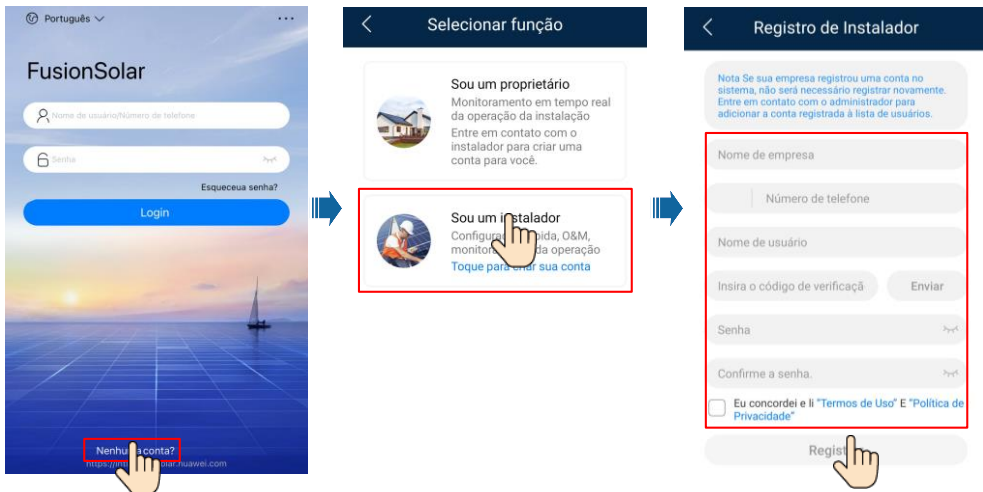

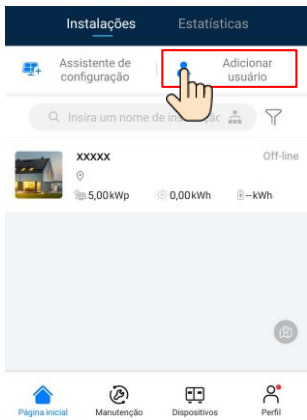

AVISO

Para criar várias contas de instalador para a mesma empresa, faça o login no aplicativo FusionSolar e toque em **Adicionar usuário** para criar uma conta de instalador.

6.3 Criar uma instalação fotovoltaica e um proprietário de instalação

NOTA

- Para obter detalhes, consulte o *FusionSolar App Quick Guide*. Você pode escanear o código QR para baixar o guia rápido.
- Nas configurações rápidas, o código da rede elétrica está definido como N/D por padrão (não há suporte para inicialização automática). Defina o código da rede elétrica com base na área onde a instalação fotovoltaica está localizada.

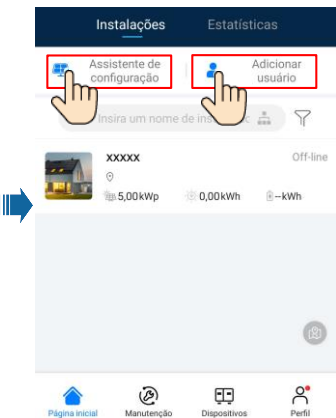
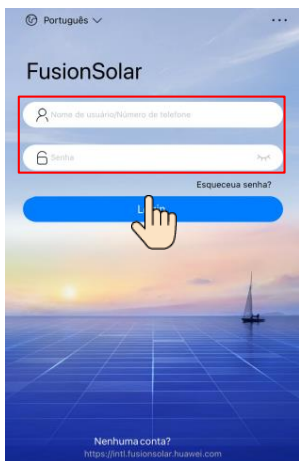

6.4 Configuração da disposição física dos Smart PV Optimizers

NOTA

- Se os Smart PV Optimizers estiverem configurados para as cadeias PV, certifique-se de que os Smart PV Optimizers tenham sido conectados com êxito ao inversor solar antes de executar esta operação.
- As cadeias PV conectadas à mesma rota MPPT devem conter o mesmo número de módulos PV ou Smart PV Optimizers.
- Verifique se os rótulos SN dos Smart PV Optimizers foram anexados corretamente ao modelo de disposição física.
- Tire e salve uma foto do modelo de disposição física. Coloque o modelo em uma superfície plana. Mantenha seu telefone paralelo ao modelo e tire uma foto no modo paisagem. Certifique-se de que os quatro pontos de posicionamento nos cantos estejam enquadrados. Certifique-se de que cada código QR esteja visível no quadro.
- Para obter detalhes sobre a disposição física dos Smart PV Optimizers, consulte o *FusionSolar App Quick Guide*.

Cenário 1: Configuração no lado do servidor FusionSolar (Inversor solar conectado ao sistema de gerenciamento)

1. Faça login no aplicativo FusionSolar e toque no nome da instalação na tela **Página inicial** para acessar a tela da instalação. Selecione **Layout**, toque , e carregue a foto do modelo de layout físico, conforme solicitado.

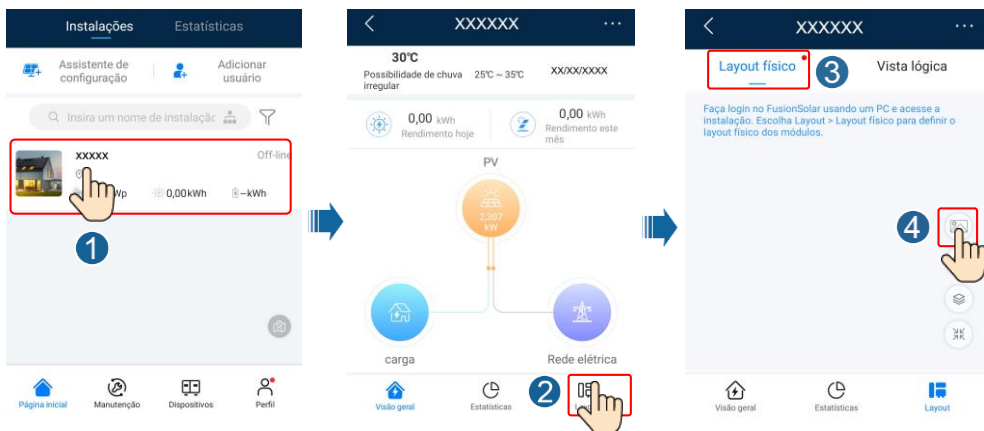

2. Faça login em <https://intl.fusionsolar.huawei.com> para acessar a WebUI do sistema de gerenciamento FusionSolar Smart PV. Na **Página inicial**, clique no nome da instalação para ir para a página da instalação. Selecione **Layout**. Escolha **Gerar layout**, e crie um layout físico, conforme solicitado. Você também pode criar manualmente um layout de local físico.

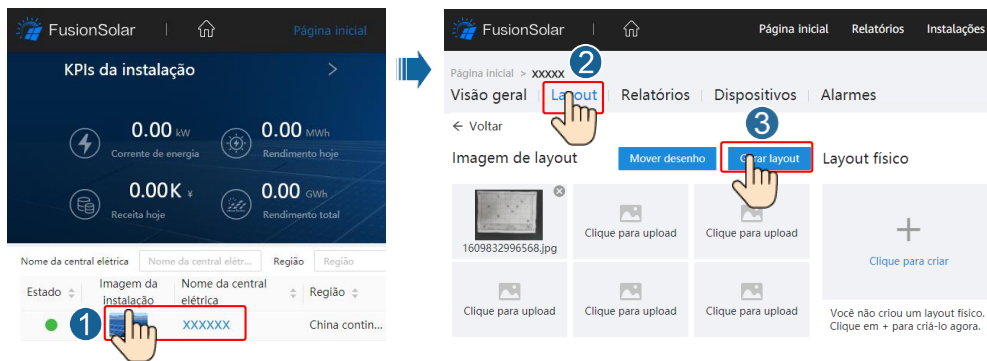

NOTA

Você também pode carregar a foto do modelo de layout físico na WebUI da seguinte forma: Faça login em <https://intl.fusionsolar.huawei.com> para acessar a WebUI do sistema de gerenciamento FusionSolar Smart PV. Na **página inicial**, clique no nome da instalação para ir para a página da instalação. Escolha **Layout**, clique em **Clique para upload**, e carregue a foto do modelo de layout físico.

The image shows two screenshots of the FusionSolar WebUI. The left screenshot shows the 'KPIs da instalação' (Installation KPIs) page with a hand pointing to the 'Imagem da instalação' (Installation Image) field, which contains 'XXXXXX'. The right screenshot shows the 'Layout' page with a hand pointing to the 'Layout' tab, and another hand pointing to a 'Clique para upload' (Click to upload) button. A third hand points to another 'Clique para upload' button in the layout grid.

Cenário 2: Configuração no lado do Inversor solar (Inversor solar não conectado ao sistema de gerenciamento)

- Se o inversor solar não estiver conectado ao sistema de gestão FusionSolar Smart PV, acesse a tela de **Comissionamento do dispositivo** (consulte 7.1 Comissionamento do dispositivo.) no aplicativo FusionSolar para definir a disposição física dos Smart PV Optimizers.
 - Faça login no aplicativo FusionSolar. Na tela **Comissionamento do dispositivo**, escolha **Manutenção** > **Layout do otimizador**. A tela **Layout do otimizador** é exibida.
 - Toque na área em branco. Os botões **Identificar imagem** e **Adicionar módulos PV** são exibidos. Você pode usar qualquer um dos seguintes métodos para executar as operações conforme solicitado:
 - Método 1: Toque em **Identificar imagem** e carregue a foto do modelo de disposição física para concluir o layout do otimizador. (Os otimizadores que não foram identificados precisam ser vinculados manualmente.)
 - Método 2: Toque em **Adicionar módulos PV** para adicionar manualmente módulos PV e associar os otimizadores aos módulos PV.

The image shows three screenshots of the FusionSolar mobile app. The first screenshot shows the 'Manutenção' (Maintenance) screen with a hand pointing to the 'Layout do otimizador' option. The second screenshot shows the 'Layout do otimizador' screen with a hand pointing to the empty area. The third screenshot shows the 'Layout do otimizador' screen with a hand pointing to the 'Adicionar módulos PV' and 'Identificar imagem' buttons.

NOTA

Para obter detalhes sobre a disposição física dos otimizadores no aplicativo FusionSolar e FusionSolar WebUI, consulte o *FusionSolar App Quick Guide*. Você pode escanear o código QR para baixar o guia rápido.



6.5 Definição de parâmetros de bateria

NOTA

Se o inversor solar se conectar a baterias, defina os parâmetros de bateria.

1. Faça login no aplicativo **FusionSolar** e escolha **My > Comissionamento de dispositivos**. A tela **Comissionamento de dispositivos** é exibida (Consulte 7.1 Comissionamento de dispositivos).
2. Escolha **Ajuste de potência > Controle de armazenamento de energia** e defina os parâmetros da bateria, incluindo **Fornecimento de energia à rede, Modo de controle (Totalmente fornecida à rede, TOU(Preço de tempo de utilização), Carga/Descarga automática)**, e assim por diante.

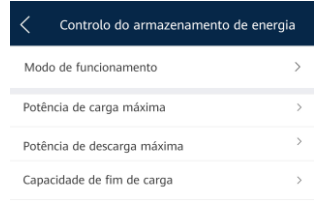

6.6 Cenário de rede do SmartLogger

Para obter mais detalhes, consulte o *Guia rápido de central elétrica que se conectam ao Huawei Hosting Cloud (Inversores e SmartLogger3000 e Rede RS485)*. Você pode ler o código QR para obter os documentos.



SmartLogger3000

7 Perguntas frequentes

7.1 Comissionamento de dispositivo

1. Acesse o recurso **Comissionamento de dispositivo**.

Cenário 1: Seu telefone não está conectado à Internet.



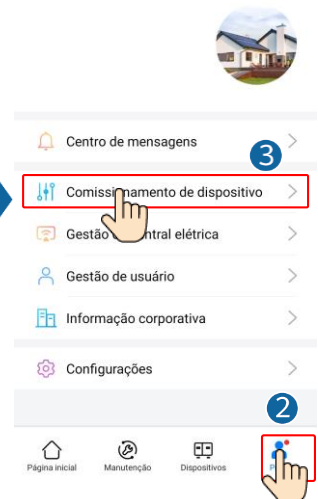
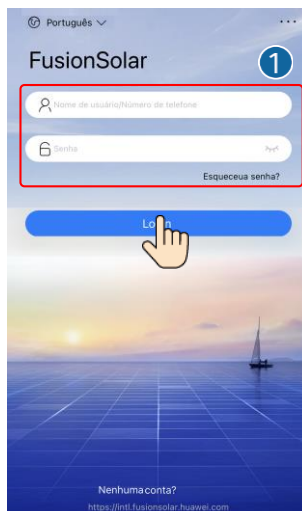
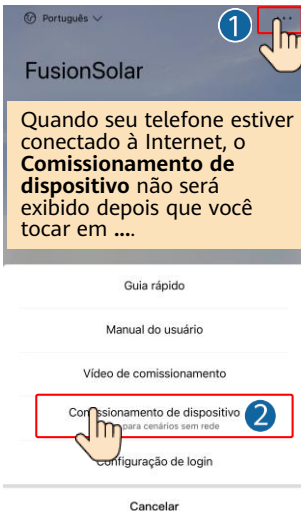

Cenário 2: Seu telefone está conectado à Internet.

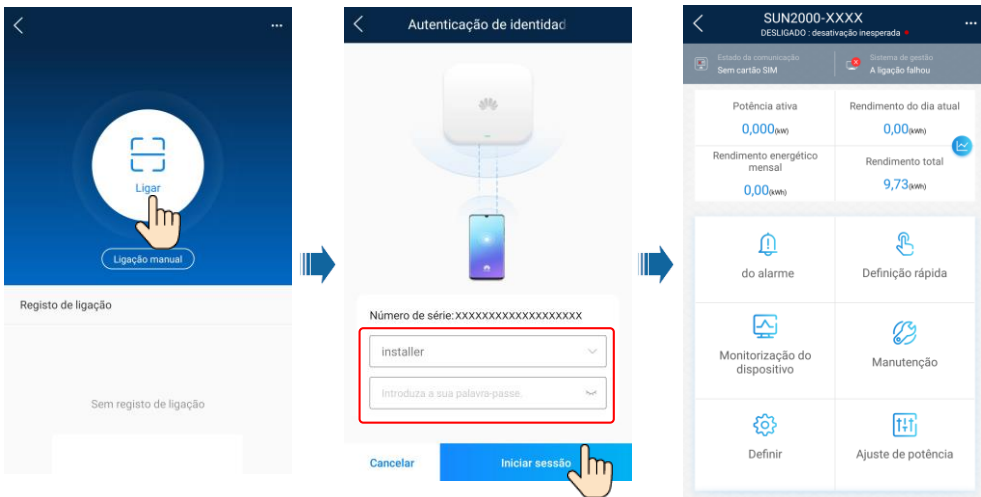

2. Conecte-se à WLAN do inversor solar e faça login como **installer** para acessar a tela inicial.



7.2 Redefinição da senha

1. Certifique-se de que o SUN2000 se conecte às fontes de alimentação CA e CC ao mesmo tempo. Os indicadores  e  ficam em um verde constante ou piscam em intervalos longos por mais de 3 minutos.
2. Execute as seguintes operações em 3 minutos:
 - a. Desligue o seletor CA e coloque o seletor CC na parte inferior do SUN2000 na posição DESATIVADO (OFF). Se o SUN2000 se conectar à baterias, desligue o seletor da bateria. Aguarde até que todos os indicadores LED no painel do SUN2000 se desliguem.
 - b. Ligue o seletor CA e coloque o seletor CC na posição LIGADO. Certifique-se de que o indicador  esteja piscando na cor verde em intervalos longos.
 - c. Desligue o seletor CA e coloque o seletor CC na posição DESATIVADO (OFF). Aguarde até que todos os indicadores LED no painel do SUN2000 estejam desativados.
 - d. Ligue o seletor CA e coloque o seletor CC na posição LIGADO.
3. Redefina a senha em 10 minutos. (Se nenhuma operação for realizada dentro de 10 minutos, todos os parâmetros do inversor solar continuarão inalterados.)
 - a. Aguarde até que o indicador  pisque em verde em intervalos longos.
 - b. Obtenha o nome inicial do ponto de acesso WLAN (SSID) e a senha inicial (PSW) na etiqueta na lateral do SUN2000 e conecte-se ao aplicativo.
 - c. Na tela de login, defina uma nova senha e faça login no aplicativo.
4. Defina os parâmetros do roteador e do sistema de gestão para implementar o gerenciamento remoto.

8 Vídeo de instalação

NOTA

Você pode ler o código QR abaixo para obter o vídeo de instalação.



9 Contato de atendimento ao cliente

Contato de atendimento ao cliente			
Região	País	E-mail de suporte a serviços	Telefone
Europa	França	eu_inverter_support@huawei.com	0080033888888
	Alemanha		
	Espanha		
	Itália		
	UK		
	Países Baixos		
	Outros países		
Ásia-Pacífico	Austrália	eu_inverter_support@huawei.com	1800046639
	Turquia	eu_inverter_support@huawei.com	N/A
	Malásia	apsupport@huawei.com	0080021686868 /1800220036
	Tailândia		(+66) 26542662 (cobrança como ligação local) 1800290055 (gratuito na Tailândia)
	China	solarservice@huawei.com	400-822-9999
	Outros países	apsupport@huawei.com	0060-3-21686868
Japão	Japão	Japan_ESC@ms.huawei.com	0120258367
Índia	Índia	indiaenterprise_TAC@huawei.com	1800 103 8009
Coreia do Sul	Coreia do Sul	Japan_ESC@ms.huawei.com	N/A
América do Norte	USA	eu_inverter_support@huawei.com	1-877-948-2934
	Canadá	eu_inverter_support@huawei.com	1-855-482-9343
América Latina	México	la_inverter_support@huawei.com	018007703456 /0052-442-4288288
	Argentina		0-8009993456
	Brasil		0-8005953456
	Chile		800201866 (apenas para fixos)
	Outros países		0052-442-4288288
Oriente Médio e África	Egito	eu_inverter_support@huawei.com	08002229000 /0020235353900
	UAE		08002229000
	África do Sul		0800222900
	Arábia Saudita		8001161177
	Paquistão		0092512800019
	Marrocos		0800009900
	Outros países		0020235353900

Huawei Technologies Co., Ltd.
Huawei Industrial Base, Bantian, Longgang
Shenzhen 518129, República Popular da China
solar.huawei.com